

Netzwerk-Gateway Kurzanleitung

1. Übersicht

Das Netzwerk-Gateway GE-24-Cloud wurde entwickelt, um die Netzwerkgeräte, die mit dem Modbus-Protokoll über die RS485-Schnittstelle arbeiten, mit dem Cloud-Service akYtec Cloud über Ethernet zu verbinden.

Die ausführliche Bedienungsanleitung steht unter www.akytec.de zum Download bereit.

2. Spezifikationen

Tabelle 1 Technische Daten

Parameter	Wert
Spannungsversorgung	
Spannungsversorgung	24 (10...48) VDC
Leistungsaufnahme max.	6 W
Galvanische Isolation	1770 V
Netzwerk-Schnittstelle	
Schnittstelle	RS485
Protokolle	Modbus RTU, Modbus ASCII, akYtec*
Baudrate	1200...115200 bps
Kabellänge, max.	1000 m
Cloud-Schnittstelle	
Schnittstelle	Ethernet
Baudrate	10/100 Mbps
Protokolle	TCP, DNS, DHCP
Kabellänge, max.	100 m
Konfigurationsschnittstelle	
Schnittstelle	USB 2.0 (Micro-USB); Ethernet 10/100 Mbps
Mechanisch	
Abmessungen	55 × 96 × 58 mm
Schutzart	IP20
Durchschnittliche Lebensdauer	10 Jahre
Gewicht	ca. 150 g



HINWEIS

Nur die in der Bibliothek aufgeführten Geräte können über das akYtec-Protokoll angeschlossen werden.

3. Umgebungsbedingungen

Das Gerät ist für die selbstständige Konvektionskühlung ausgelegt. Dies ist bei der Auswahl des Installationsortes zu beachten.

Die folgenden Umgebungsbedingungen müssen beachtet werden:

- saubere, trockene und kontrollierte Umgebung, staubarm;
- geschlossene, explosionsgeschützte Räume ohne aggressive Dämpfe und Gase.

Tabelle 2 Umgebungsbedingungen

Bedingungen	Zulässiger Bereich
Umgebungstemperatur	-40 ... +55 °C
Relative Luftfeuchtigkeit	10...95 % (nicht kondensierend)
Höhelage	bis 2000 m über NN
EMV-Emission / Störfestigkeit	nach IEC 61131-2
Vibrations- / Stoßfestigkeit	

4. Abmessungen



Abb. 1 Abmessungen

5. Indikatoren und Steuerung

Auf der Vorderseite des Gerätes sind 4 LEDs angebracht.

Tabelle 3 LED-Indikatoren

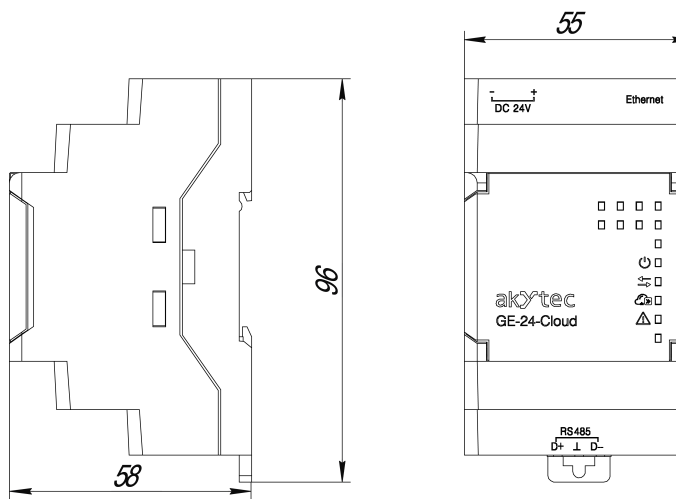
LED	Zustand	Beschreibung
	EIN	Spannungsversorgung eingeschaltet
	blinkt	Datenübertragung über RS485-Schnittstelle
	blinkt	Befehlsübertragung von akYtec Cloud
	AUS	Kein Fehler
	EIN	Fehler (siehe Tabelle 4)

Tabelle 4 Fehleranzeige und -behebung

LED	Zustand	Beschreibung	Behebung
	EIN	Hardwarefehler und/oder Firmware-Fehler	akYtec Servicepersonal kontaktieren
	blinkt (kurzes EIN, langes AUS)	Verbindung zum Cloud-Server kann nicht hergestellt werden	Überprüfen Sie die Netzwerkeinstellungen des Geräts und des Internet-Zugangspunkts. Überprüfen Sie die Integrität des Ethernet-Kabels
	blinkt (EIN und AUS von gleicher Länge)	Kein Internetzugang. DNS- oder DHCP-Serverfehler, wenn DHCP aktiviert ist	

Unter der vorderen Abdeckung:

1. Service-Taste 
2. 4 DIP-Schalter
3. Micro-USB-Anschluss





Abb. 2 Unter der vorderen Abdeckung

Um das Gerät neu zu starten, drücken Sie kurz die Servicetaste .

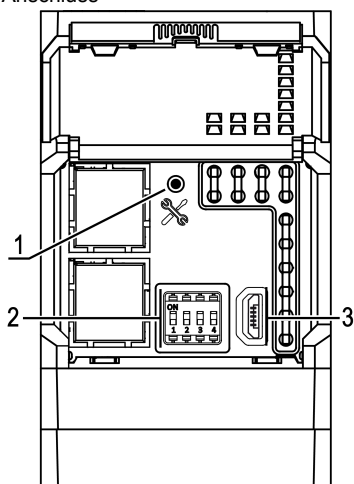

Um das Gerät auf die Werkseinstellungen zurückzusetzen, halten Sie die Servicetaste  mindestens 12 s lang gedrückt und schalten Sie das Gerät dann aus und wieder ein.

Tabelle 5 DIP-Schalter

DIP-Schalter	Beschreibung
 DIP1 = ON	Abschlusswiderstand von 120 Ω ist angeschlossen
 DIP3 = ON	Schreibbefehle über die RS485-Schnittstelle sind deaktiviert
 DIP4 = ON  DIP2 = ON	Nur für akYtec Servicepersonal. Der Schalter muss im Normalbetrieb ausgeschaltet sein

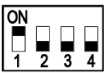
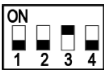
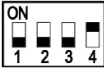

HINWEIS
Die DIP-Schalterpositionen werden in aufsteigender Reihenfolge, beginnend mit 1, abgefragt.

6. Startup

Um das Gateway zu starten:

1. Montieren Sie das Gateway und schalten Sie es ein.
2. Schließen Sie das Gateway über USB an einen PC an.
3. Stellen Sie die Netzwerkparameter des Gateways mit akYtec Tool Pro ein.



HINWEIS

Verwenden Sie für die Verbindung mit dem akYtec Cloud Server den lokalen Port 25001.

4. Verbinden Sie das Gateway mit dem Ethernet-Zugangspunkt.
5. Schalten Sie das Gateway aus.
6. Schließen Sie alle Geräte an das Gateway an. Stellen Sie sicher, dass alle Geräte konfiguriert sind, bevor Sie sie anschließen.
7. Schalten Sie das Gateway und alle angeschlossenen Geräte ein.
8. Fügen Sie das Gateway und alle angeschlossenen Geräte zu akYtec Cloud hinzu.
9. Mittels LEDs stellen Sie sicher, dass es keine Fehler vorhanden sind (siehe *Tabelle 4*).

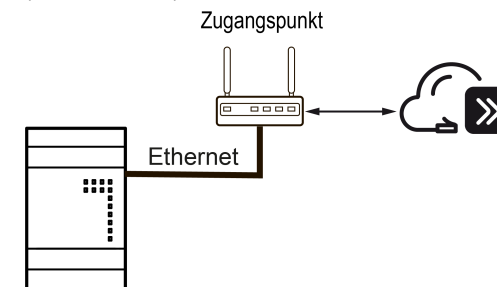

Abb. 3 Anschluss an akYtec Cloud

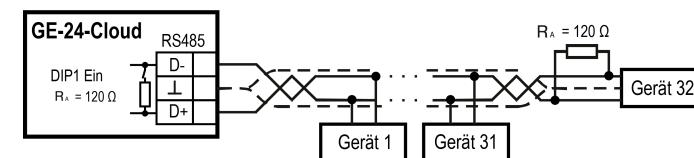

Abb. 4 Anschluss an RS485-Schlittstelle